

Folosiți o cheie hexagonală pentru a înșuruba cele 2 suruburi ale dopului din plastic pentru testul de scurgere și tăiați plăcile în funcție de dimensiunea și poziția cutiei încorporată. Umpleți cu nisip, ciment și așezați cu plăci tăiate. Scoateți partea din cutie pre-încorporată deasupra solului cu benzi atașate la suprafața plăcilor.

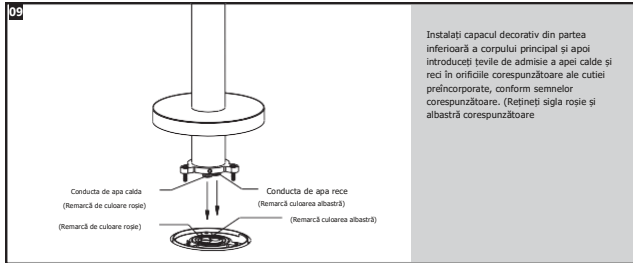

Instalați capacul decorativ din partea inferioară a corpului principal și apoi introduceți țevile de admisie a apei calde și reci în orificiile corespunzătoare ale cutiei preîncorporate, conform semnelor corespunzătoare. (Rețineți sigla roșie și albastră corespunzătoare)

Conducta de apă caldă
(Remarcă de culoare roșie)
(Remarcă de culoare roșie)

Conducta de apă rece
(Remarcă culoarea albastră)
(Remarcă culoarea albastră)

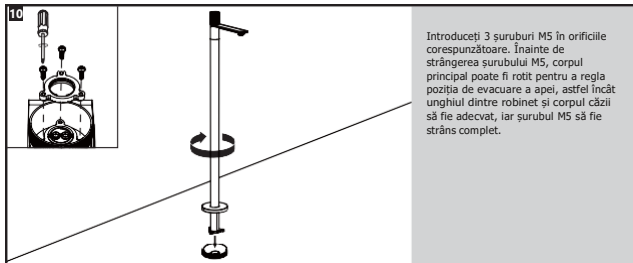

Introduceți 3 suruburi M5 în orificiile corespunzătoare. Înainte de strângerea șurubului M5, corpul principal poate fi rotit pentru a regla poziția de evacuare a apei, astfel încât unghiul dintre robinet și corpul câșii să fie adecvat, iar șurubul M5 să fie strâns complet.

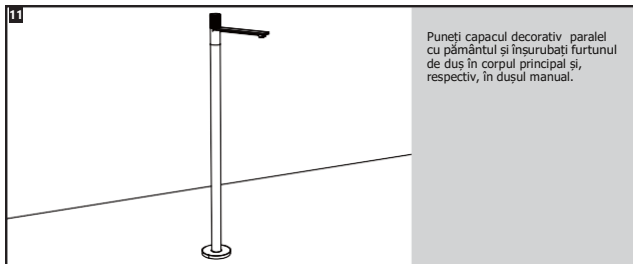

Puneți capacul decorativ paralel cu pământului și înșurubați furuncul de duș în corpul principal și, respectiv, în dușul manual.

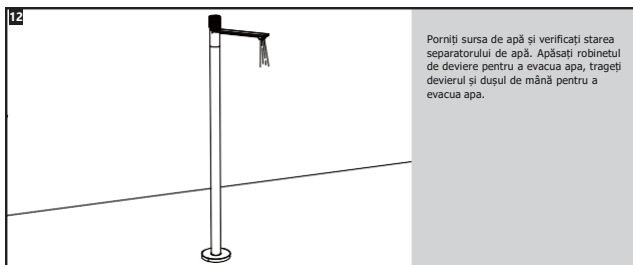

Porniți sursa de apă și verificați starea separatorului de apă. Apăsând robinetul de devier pentru a evacua apa, trageți devierul și dușul de mână pentru a evacua apa.

Întreținere

■ Vă rugăm să curățați robinetul frecvent sau regulat pentru a menține suprafața dușului luminoasă și curată.

- Spălați frecvent cu apă curată, uscați dușul cu o cârpă moale de bumbac.
- Nu utilizați detergenți sau perii de nailon care conțin particule grosiere, cum ar fi praful de curățat sau praful de lustruit. Măturați pentru a evita abraziunea produsului.
- Deoarece detergentul acid poate coroda stratul de acoperire, acesta nu trebuie folosit. Dacă se face spălare cu acid, gresia și ustensilele trebuie spălate complet imediat pentru a evita ca acestea să curgă la suprafața dușului și să corodeze dușul.

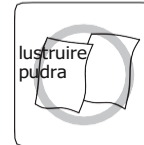
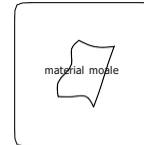

- Când utilizați, nu trageți cu forță de furtunul de duș pentru a preveni crăparea furtunului.

■ Dacă trebuie să efectuați o mulțime de lucrări de curățare, vă rugăm să urmați următoarele proceduri

- Utilizați apă curată și cârpe pentru a îndepărta pe cât posibil murdăria și peliculele de calcar de pe suprafață.
- Utilizați oricare dintre următorii detergenți de curățare pentru a elimina pelicule de murdărie și depuneri: Detergenți lichid ușor de curățat. Detergenți de curățare pentru sticlă incolor, neabrazivi și complet dizolvați (și amestecați conform instrucțiunilor) Fluid de lustruire fără abraziune utilizat.
- După curățare, vă rugăm să folosiți apă curată pentru a îndepărta tot detergentul și să-l uscați cu o cârpă moale de bumbac.

■ Următoarele condiții nu sunt acoperite de garanție:

- Utilizare necorespunzătoare, întreținere și condiții anormale.
- Defecțiuni și daune cauzate de dezasblarea și repararea de către tehnicieni, nu de către compania noastră sau dealerii companiei noastre.
- Cardul de garanție, factura sau modelul de produs notat de cumpărător nu este consecvent.
- Modificarea neautorizată a certificatelor de garanție, a facturilor sau a bonurilor de cumpărare.

Instrucțiuni de instalare pentru Baterie lavoar Apollo Freestanding

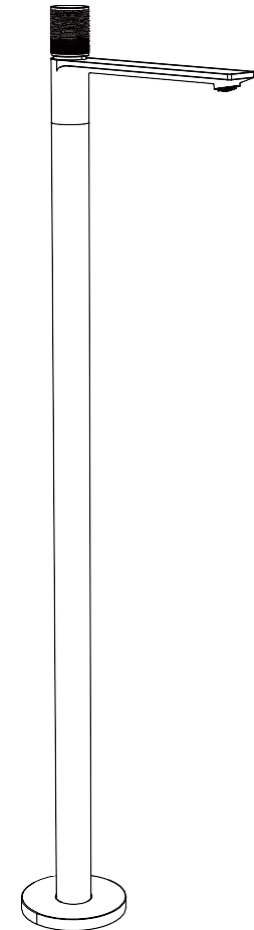

Vă rugăm să citiți cu atenție acest manual și să-l păstrați în mod corespunzător înainte de instalare și utilizare

Precauții de instalare

- După deschiderea pachetului produsului, vă rugăm să verificați accesoriile enumerate în „Lista de accesorii standard”. Dacă piesele de schimb sunt complete, dacă există vreun defect, vă rugăm să contactați imediat dealerul local.
- Partea principală a robinetului a fost testată și ajustată de fabrică. Vă rugăm să nu-l dezamblați singur pentru a evita afectarea performanței.
- Grosimea solului necesară pentru a instala cutia încorporată este mai mare de 50 mm; dimensiunea deschiderii este de cel puțin 230 mm. Dacă nu este suficient, solul trebuie ridicat la dimensiunea necesară.
- Acest produs poate fi rotit la 360° și are funcția de ieșire universală a apei, astfel încât atunci când instalați intrarea caldă și rece. Când utilizați conducte de apă, nu este nevoie să luați în considerare direcția de intrare și de evacuare a apei.
- După ce cutia preîncorporată este instalată și testată pentru apă, praful și pietrișul din conducta de alimentare cu apă trebuie să fie complet spălate și spălate înainte de a umple nisipul de ciment.
- După instalare, porniți sursa de apă și apoi verificați dacă conexiunea dispozitivului este strânsă, pentru a vă asigura că nu există scurgeri.
- Presiune aplicabilă: 0.05Mpa~0.75Mpa; Temperatura aplicabilă a apei: 4°C~80°C. Presiunea apei aplicabilă permanentă a dușului cald: 0,1Mpa ~ 0,5Mpa, iar diferența de presiune între apa rece și cea caldă nu poate depăși 0,2Mpa; Temperatura apei calde a dușului termostatic ar trebui să atingă 55~80°C.
- Furtunul nu trebuie să fie îndoit excesiv. Asigurați-vă că furtunul nu se deformează după instalare.

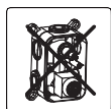

Nu dezamblați

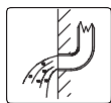

Spălați conducta

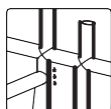

Verificarea canalului

Desen

Unitate: mm

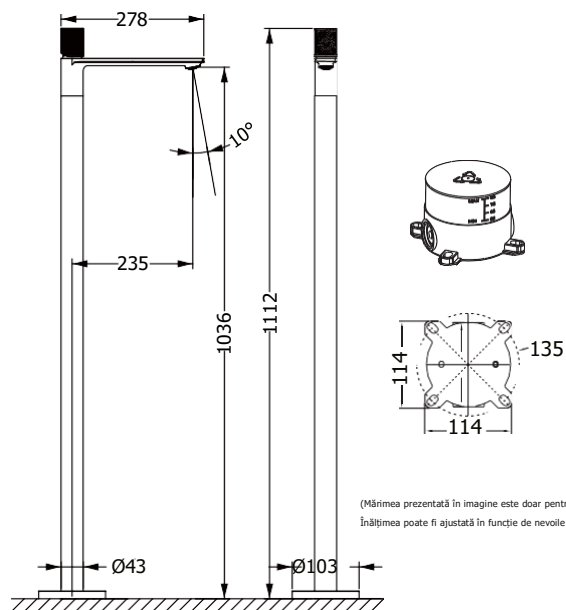

Compania noastră a urmat întotdeauna o politică de îmbunătățire și îmbunătățire continuă a designului și performanței produselor sale; Ne rezervăm dreptul de a face modificări produselor noastre fără notificare prealabilă

Lista de accesorii

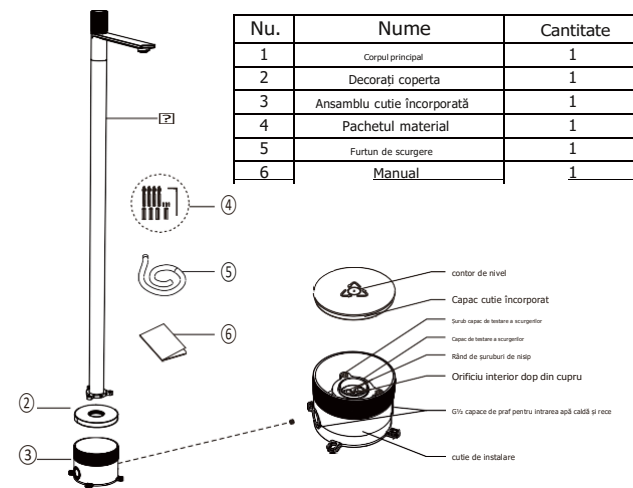

Vă rugăm să verificați dacă materialul este în concordanță cu descrierea sau nu, dacă cantitatea corespunde celor enumerate.

Pregătiți următoarele instrumente înainte de instalare

Burghie	V220 Ciocan burghiu	Reglabil cheie	Phillips șurubelniță	bandă 5M măsura	bandă PTFE	Allen cheie

Etape de instalare

